

AnyWireASLINKSystem 产品说明书

ASLINKSENSOR [光电透过型 (IP67)]



BS-H0117-PC12-SET

Smartclick 是欧姆龙株式会社的注册商标。

【安全注意事项】

为了确保安全使用，请务必遵守以下记号和标记的注意事项。

警告 该标记是表示错误使用时，可能会发生死亡或严重受伤事故的假定内容。

注意 该标记是表示错误使用时，可能会发生受伤以及只损害物品的假定内容。



警告

- 考虑系统安全性
本系统是用于一产业、它并不具备满足更高安全性的用途(如以确保安全为目的的机器或故障防止系统等)的相关功能。
- 安装或更换作业前务必先切断系统电源。
- 对包括输出单元、输出电路的混合单元、由于额定以上的负载电流或负载短路等通过电流长时间持续流通时、可能会发生冒烟、发火的情况、请在外部设置熔断器等安全装置。



注意

- 系统电源
请使用稳定的DC24V电源。使用非稳定电源会造成系统误动作的原因。
- 与高压线、动力线分离
AnyWireASLINK具有高干扰安全系数、请将传送线、输出输入电缆与高压线、动力线分离铺设。
- 连接器连接、端子连接
·为了防止对连接器、连接电缆上施加应力，并且即使施加了应力也能够避免脱落，请考虑采用电缆长度或固定电缆的方法等。
·连接器内部或端子上不可混入金属碎屑等，请注意。
·金属碎屑是引起短路、误配线而造成机器损坏的原因。
- 安装时应避免对机器施加外部压力。否则会造成故障的原因。
- 传送线动作中，不可切断传送线和从站模块的连接或再连接。否则会造成误动作的原因。
- AnyWireASLINK应在以下事项规定的规格、条件范围内使用。

【关于保修】

■保修期间

交货品的保修期为从货品交到订单主指定场所后起1年。

■保修范围

在上述保修期中，在按照本使用说明书的产品规格范围内的正常使用状态下发生故障时，对该机器的故障部分予以免费更换或修理。

- 但是，下列情形不属于保修范围。
- (1) 需要方的不当处理或误使用。
 - (2) 故障原因属于交货品以外的理由。
 - (3) 交货方以外的改造或修理。
 - (4) 与交货方无关的天灾、灾害等。

这里所说的保修是指交货品单体的保修，交货品的故障引发的损害不在此内。

■收费修理

对保修期后的原因调查、修理都需要收费。

另外，即使在保修期中，因上列保修范围外的理由需要故障修理或故障原因调查也要收费。

【型 号】

AnyWireASLINK光电传感器：透过型 (IP67)、比特工作带M12连接器

■组件型号

BS-H0117-PC12-SET 投受光组件

(单品型号)

BS-H0117-30P12	投光
BS-H0117-30C12	受光

【功能】

机 型	ASLINKSENSOR 2线式 (非绝缘)
检测方式	透过型
功 能	灵敏度调整值 (阈值)
	滞后
	警报判定值
	警报判定时间
	亮ON / 暗ON
	工作模式
	受光水平显示切换
	延迟定时器
	单触发
	传感水平下降
从站模块电压下降	
防水 (IP67)	

【关于包装品】

BS-H0117-30P12 (投光)	本体……1台
BS-H0117-30C12 (受光)	本体……1台

※需要安装件时，请另外购买。

【各部位名称】

■透过型

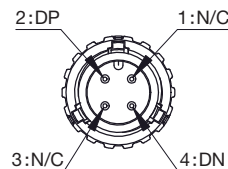
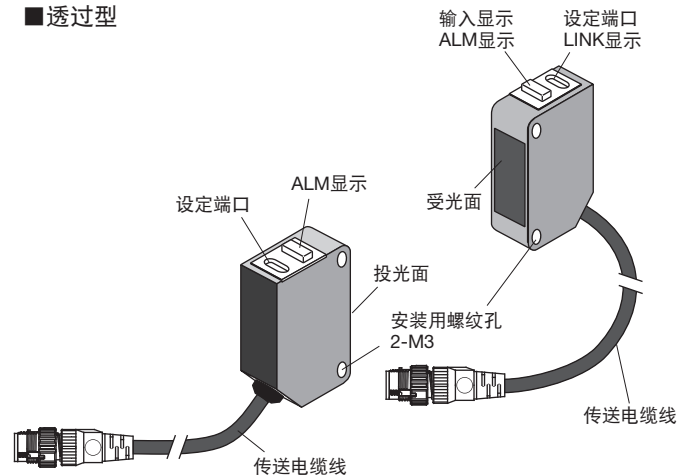

【AnyWireASLINK的连接方法】

AnyWireASLINK可根据负载电流选择2线式模组或4线式模组。

如果负载电流小的话,可使用2线式(非绝缘)模组,它不需要局部供电就能简单配线。

另外,对于负载集中的部位或需优先连接台数时,可与能局部供电的4线式(绝缘)模组混合使用。

此外,使用外部电源进行输入、负载启动时必须使用4线式(绝缘)模组。

【系统构成例】

■仅限于2线式(非绝缘)模组的连接

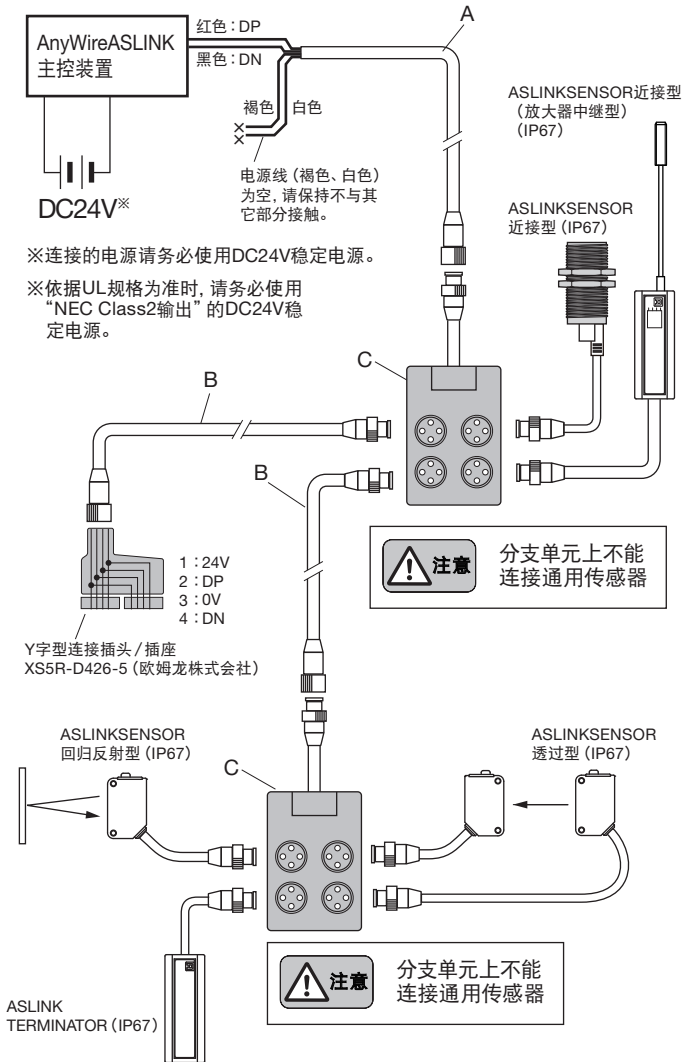

A 防水干线电缆 (1.25mm²)

型号	内容
BL2-0C1S-3K	一端散线、直线M12 3m

B 防水干线电缆 (1.25mm²)

型号	内容
BL2-1S1P-3K	两端直线M12 3m
BL2-1S1P-5K	两端直线M12 5m
BL2-1S1P-10K	两端直线M12 10m

C 防水分支单元

型号	内容
BL2109-04-22	4端口
BL2109-08-22	8端口

■传送线的线径、距离和供给电流的关系(表1)

传送线(DP, DN)的线径	传送线(DP, DN)供给电流值		
	总延长线50m以内	总延长线超过50m 100m以内	总延长线超过100m 200m以内
1.25mm ²	MAX 2A	MAX 1A	MAX 0.5A
0.75mm ²	MAX 1.2A	MAX 0.6A	MAX 0.3A
0.5mm ²	MAX 0.8A	MAX 0.4A	MAX 0.2A



·请参照(表1)内容,在适合的范围内使用传送线线径、传送距离和容许供给电流。

- 请将AnyWireASLINK主控装置的DP、DN与各机器的DP、DN的相同记号的部分正确连接。
- 分支长度、分支数没有限制。
- 计算“总延长”时应包括模组附属的电缆。
- 将终端连接器连接在离AnyWireASLINK主控装置最远的传送线终端上。

■2线式(非绝缘)、4线式(绝缘)模组的混合例

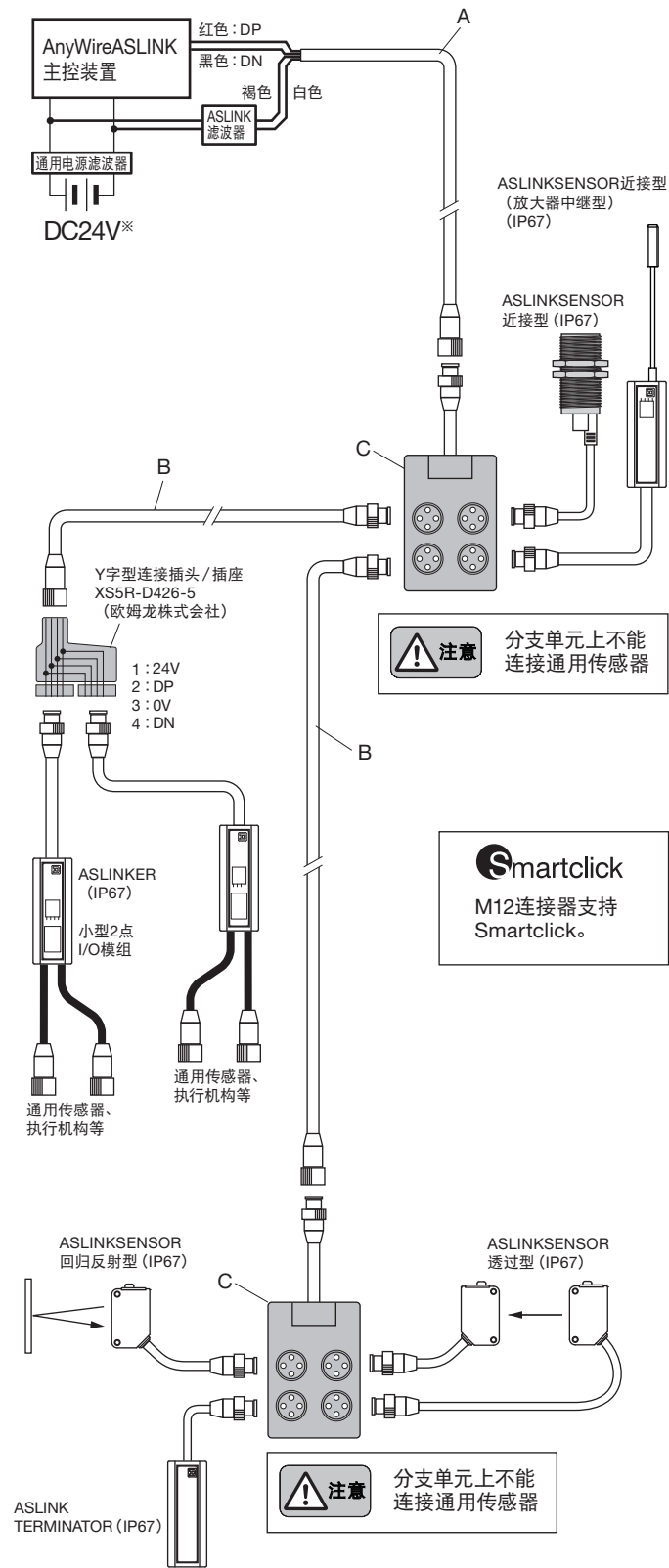

A 防水干线电缆 (1.25mm²)

型号	内容
BL2-0C1S-3K	一端散线、直线M12 3m

B 防水干线电缆 (1.25mm²)

型号	内容
BL2-1S1P-3K	两端直线M12 3m
BL2-1S1P-5K	两端直线M12 5m
BL2-1S1P-10K	两端直线M12 10m

C 防水分支单元

型式	内容
BL2109-04-22	4端口
BL2109-08-22	8端口



要连接与AnyWireASLINK所使用的电源不同的电源所控制的负荷(输入输出端口等)时,请务必使用4线式(绝缘)模组。否则,可能导致误动作。

【4线式（绝缘）模组并用时的注意事项】

对于供电系统，当DP、DN、24V、0V线的并行总长超过50m时，请将“ASLINK滤波器〔型号ANF-01〕”或“Cosel株式会社滤波器〔型号EAC-06-472〕”串联连接在并行开始位置的24V、0V上。
 应努力提高抗干扰性，以及控制因传送信号产生的串扰影响，以求获得稳定的信号。
 从主控装置总括供电时，或从局部供电时都可以作为插入的对象。

依据CE规格为准时，不管是铺设方法、距离均插入“ASLINK滤波器〔型号ANF-01〕”。

■ 滤波器容许电流值

機種	型号	容许电流
ASLINK滤波器	ANF-01	最大5A/DC24V
Cosel株式会社滤波器	EAC-06-472	最大6A/DC24V

■ AnyWire 型号：ANF-01连接例

① 总括供电

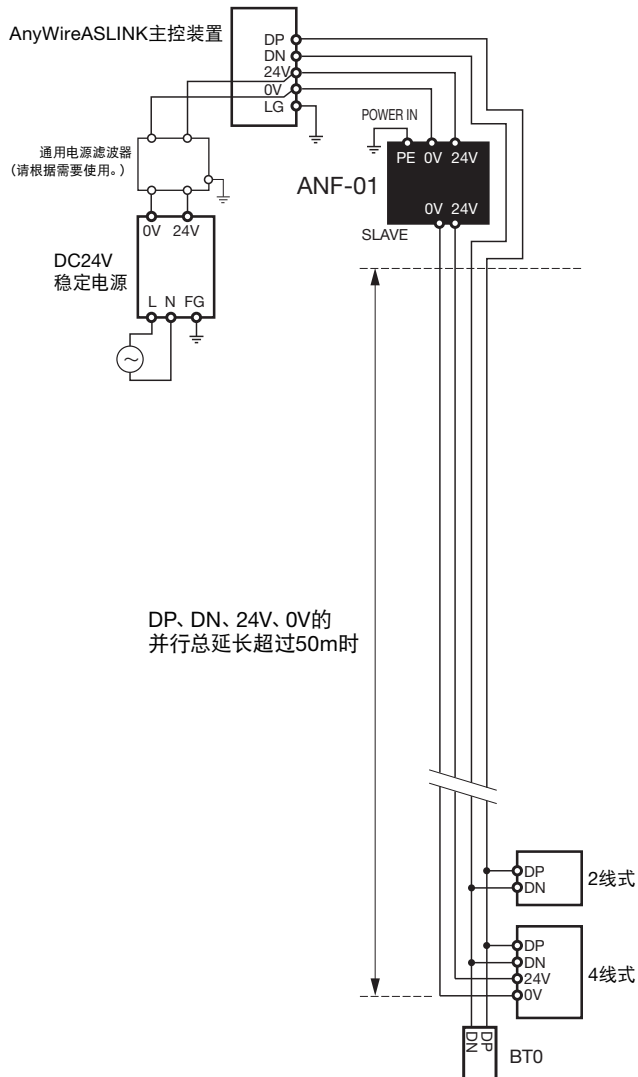

② 局部供电、分支

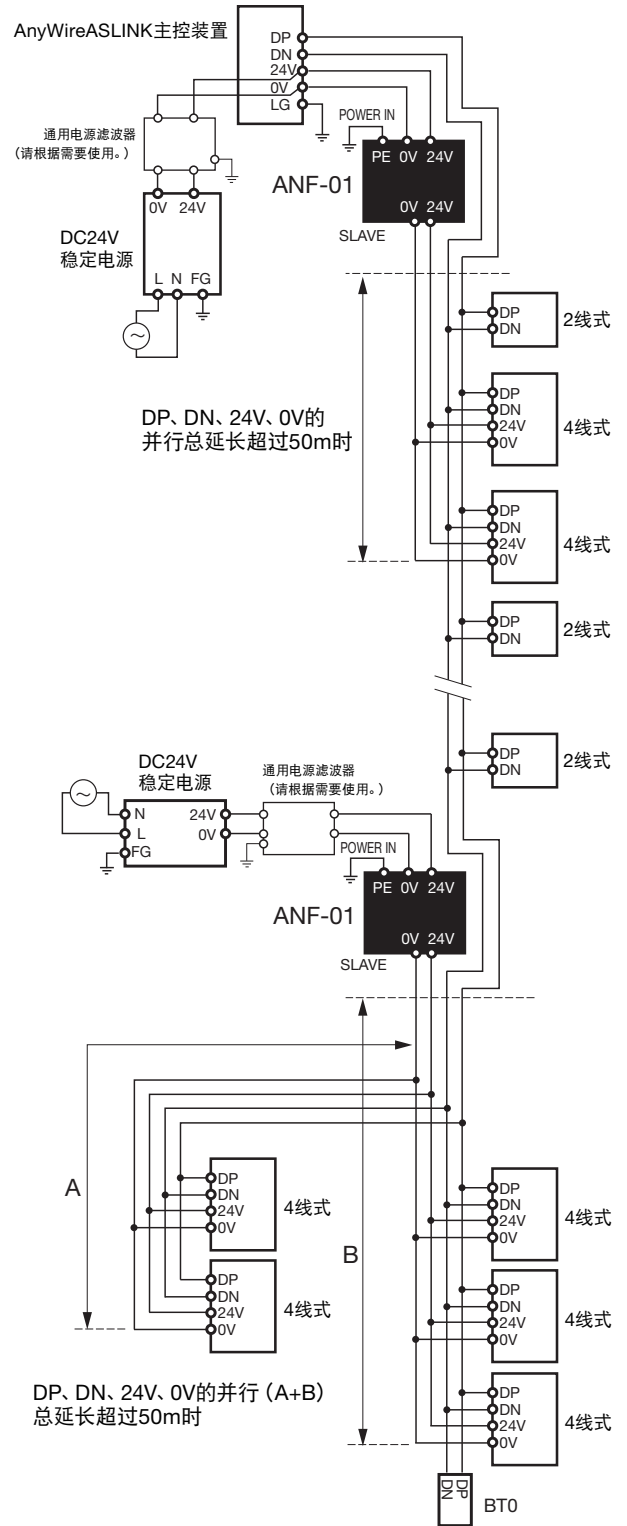

■ 图中的过滤器标注

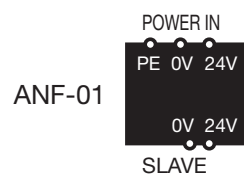

有关ANF-01的详情，请参阅ANF-01产品说明书。

■Cosel株式会社 型号：EAC-06-472连接例

①总括供电

※使用该滤波器时，请注意LOAD、LINE的位置。

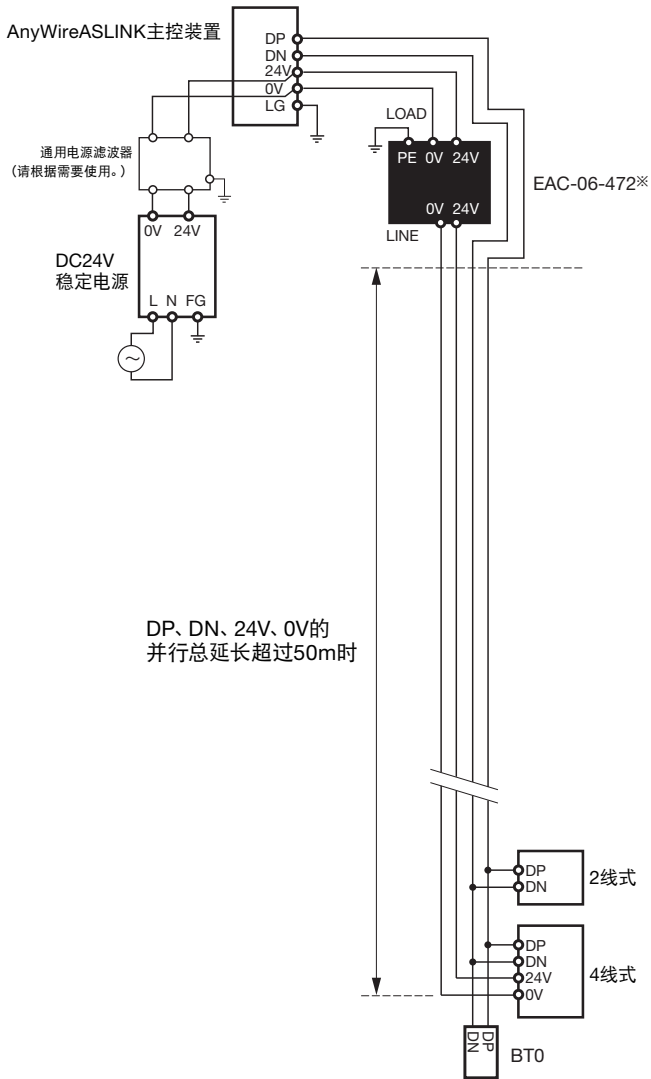

②局部供电、分支

※使用该滤波器时，请注意LOAD、LINE的位置。

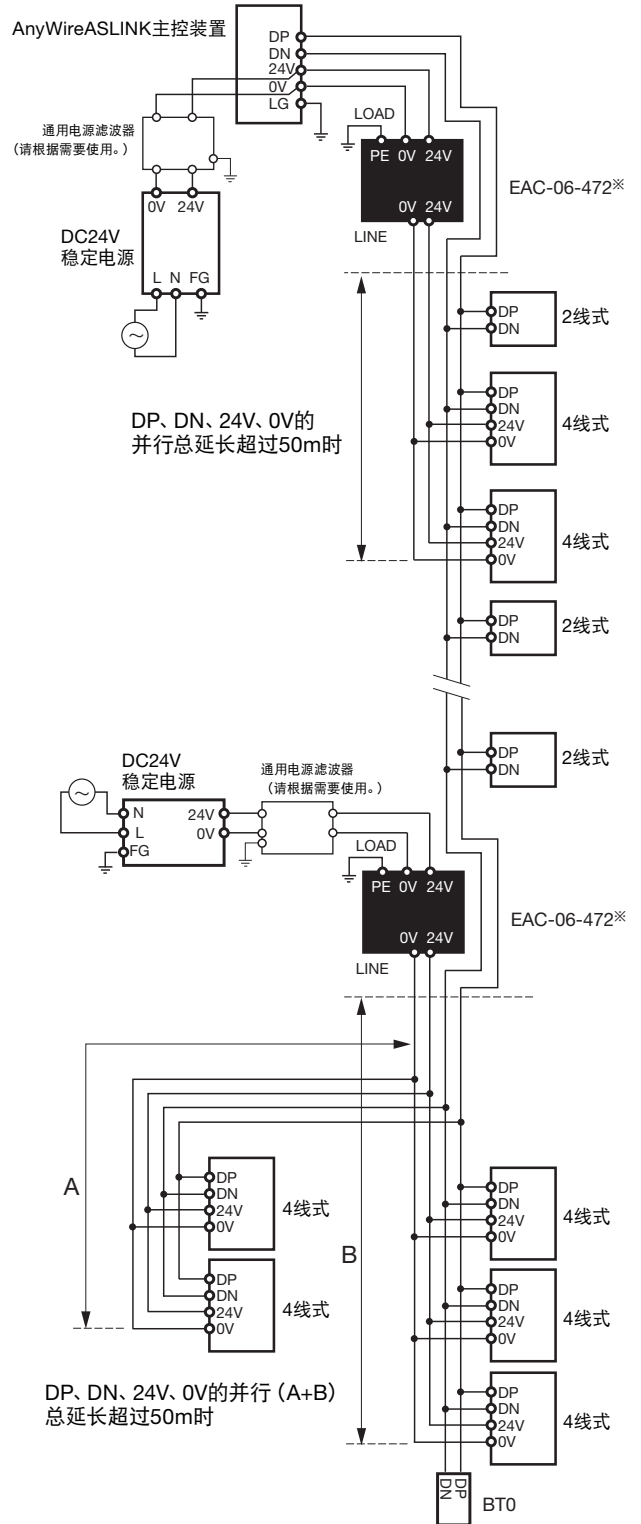

■图中的过滤器标注

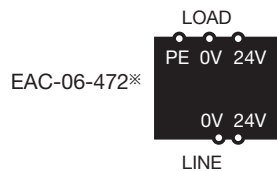

【连接方法】

与AnyWireASLINK传送线 (DP、DN) 相连接。

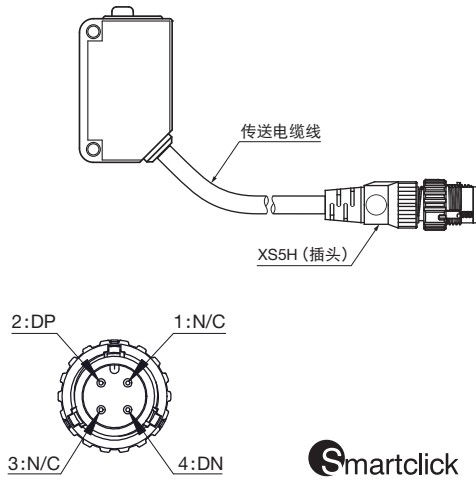

【安装例】

投受光均通用。

请另外购买托架。
M3紧固扭矩:0.25N·m以下

注意

固定本体时, 请保持余量, 避免电缆、连接器等被施加应力。
请不要过度紧固螺钉。
否则可能导致机器故障或者光轴错位。

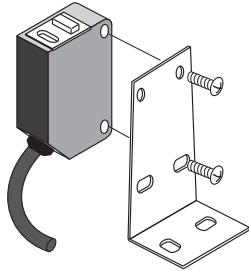

【设置场所】

- 振动、冲击不会直接传递到本体的场所
- 本装置采用防水结构, 但是应设置在非常时直接暴露在粉尘、水中的场所
- 金属屑、飞溅物等导体不会直接碰到本体的场所
- 无结露的场所
- 空气中不含腐蚀性气体、可燃性气体、硫磺的场所
- 远离高电压、大电流电缆的场所
- 远离伺服机、变频器等发生高频干扰的电缆、控制器的场所
- 无直射阳光照射的场所

【使用注意事项】

- 本单元是连接到AnyWireASLINK传送线上使用的单元。直接连接到PLC的I/O卡等也不会工作。
- 请在正确的电压范围内使用。
- 本体附属的传送线也请包含在总线长中。

【各种设定】

地址编号设定

示教

参数设定

■地址设定器操作的通用步骤

使用时请务必连接到AnyWireASLINK主控装置。
操作时必须安装地址设定器ARW-04 (Ver. 04-1.01以上)。
有关操作方法的详情, 请参阅地址设定器的产品说明书。

1. 请将模组连接到AnyWireASLINK主控装置上。
请在供给有传送信号 (DP、DN) 的状态下, 通过地址设定器进行设定。

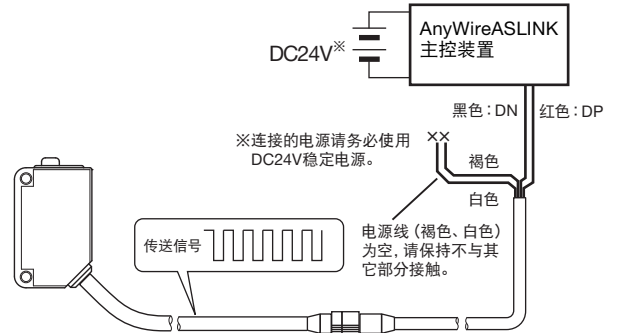

2. 设定必须对所有的模组进行。
请将地址设定器朝向本体的设定端口来进行设定。
(请将投受光部尽可能地靠近设定端口)

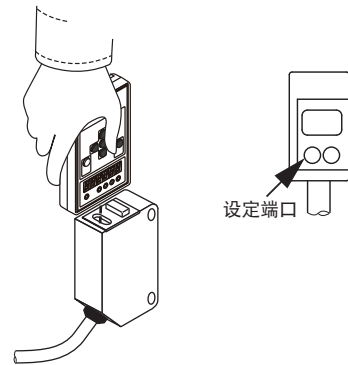

地址编号设定

地址编号是设定该模组传送帧的开头编号, 表示从第几个传送帧开始占有。
可以在“0~254”的范围内设定地址编号。



模组出厂时, 在表示非设定上设定了“255”。
地址编号设定值为“255”时, 模组不能进行输出输入动作。
使用时必须在“0~254”的范围内设定地址编号。
※成对的投受光传感器, 必须设定相同的地址编号。

示教 (仅受光侧)

将有工件/无工件时的状态保存到ASLINKSENSOR中。

请根据实际使用的工件进行设定。

[SET ON设定]

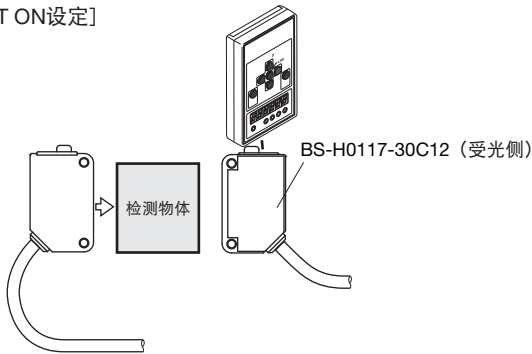

[SET OFF设定]

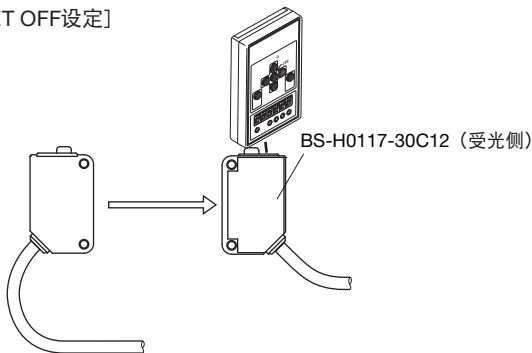

[示教自动设定]

SET ON/SET OFF设定以有工件时、无工件时保存的AD值之差为基准，按照以下的%自动设定“阈值”、“滞后”、“警报值Hi”、“警报值Lo”。

阈值	50%
滞后	5%
警报值Hi	80%
警报值Lo	20%

参数设定

■阈值的设定 (受光侧)

设定判定有无检测的受光水平值。

※以示教时保存的检测状态之差为100%。

·地址设定器 (ARW-04) : 参数01

AD值	0-100%
0 - 1023	0-100%

出厂时 : 50 (AD值)

※设定范围依赖于参数8的设定。

■滞后的设定 (受光侧)

设定检测状态由ON→OFF所必需的受光值的变化量。

·地址设定器 (ARW-04) : 参数02

AD值	0-100%
0 - 1023	0-100%

出厂时 : 10 (AD值)

※设定范围依赖于参数8的设定。

■警报值Hi的设定 (受光侧)

设定警报判定值的上限。※请设定警报值, 使得Hi>Lo。

·地址设定器 (ARW-04) : 参数03

AD值	0-100%
0 - 1023	0-100%

出厂时 : 0 (AD值)

※设定范围依赖于参数8的设定。

■警报值Lo的设定 (受光侧)

设定警报判定值的下限。※请设定警报值, 使得Hi>Lo。

·地址设定器 (ARW-04) : 参数04

AD值	0-100%
0 - 1023	0-100%

出厂时 : 0 (AD值)

※设定范围依赖于参数8的设定。

■警报值监视时间的设定 (受光侧)

设定警报判定值的监视时间。

·地址设定器 (ARW-04) : 参数05

变量	单位
3 - 255	100ms

出厂时 : 50

■亮ON/暗ON的设定 (受光侧)

设定亮ON / 暗ON。

·地址设定器 (ARW-04) : 参数06

变量	内容
0	暗ON
1	亮ON

出厂时 : 0

■工作模式变更的设定 (受光侧)

设定预防保全功能的无效 / 有效。

·地址设定器 (ARW-04) : 参数07

变量	内容	
0	简易模式	预防保全功能无效
1	通常模式	预防保全功能有效

出厂时 : 0

■受光水平显示的设定 (受光侧)

设定受光水平显示。

通过该设定, 参数01、02、03、04、传感水平的值自动变换为AD值或者0-100%。

·地址设定器 (ARW-04) : 参数08

变量	内容
0	显示AD值 (0-1023 Digit)
1	显示0-100%

出厂时 : 0

■ON Delay的设定 (受光侧)

设定ON延迟时间。

·地址设定器 (ARW-04) : 参数10

变量	单位
0 - 999	100ms

出厂时 : 0

■OFF Delay的设定 (受光侧)

设定OFF延迟时间。

·地址设定器 (ARW-04) : 参数11

变量	单位
0 - 999	100ms

出厂时 : 0

■One Shotの設定(受光側)

设定One Shot时间。

·地址设定器 (ARW-04) : 参数12

变量	单位
0 - 999	100ms











出厂时: 0

参数 [9]、参数 [13] 以后是系统区域的参数。
请不要使用地址设定器来变更设定。

【监控显示】

通过LED来显示本体的工作状态。

正常状态: LINK闪烁、ALM熄灭、IN ON点亮 / OFF熄灭

LED名称	显示状态	内容
LINK (绿色)	点亮 	传送信号异常
	闪烁 	传送信号正常供给
	熄灭 	无传送信号
ALM (红色)	点亮 	传感水平下降
	闪烁 	从站模块电压下降
	熄灭 	正常
LINK ALM	交互闪烁 LINK  ALM 	检测出主控装置与本装置的ID (地址) 重复或者未设定时
	熄灭 	
IN (橙色)	点亮 	ON
	熄灭 	OFF

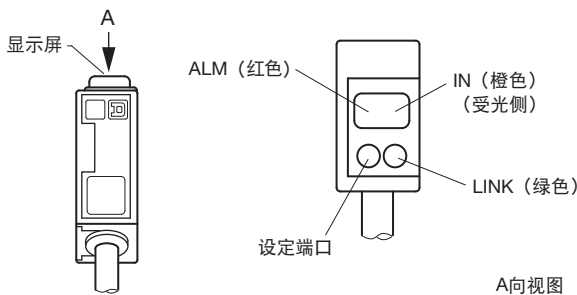

A向视图

【故障检修】

如果本体显示窗中显示了下列错误信息, 请进行如下所示的相应处理。

LINK	IN	ALM	原因	处置方法
○ 熄灭	○ 熄灭	○ 熄灭	· ASLINKSENSOR未连接到AnyWireASLINK系统。 · AnyWireASLINK系统本身的电源未接通。	· 请确认ASLINKSENSOR与AnyWireASLINK系统之间是否发生了断线, 并且修复连接。 · 确认AnyWireASLINK系统的电源状态, 接通电源。
● 点亮	○ 熄灭	○ 熄灭	· 直接连接了24-0V电源。	· 重新连接AnyWireASLINK系统。
◎ 闪烁 (0.5秒交互)	○ 熄灭	◎ 闪烁 (0.5秒交互)	· ASLINKSENSOR的地址处于255 (出厂时设定) 状态。 · ASLINKSENSOR与别的单元地址重复。	· 请设定255以外的地址。 · 查找其它相同错误显示的单元, 并设定与其不同的地址。
—	—	◎ 闪烁 (0.2秒点亮 1.0秒熄灭)	· ASLINKSENSOR的内部电源电压下降。	· 请减少与相同AnyWireASLINK系统上连接的单元数量。 · 请缩短ASLINKSENSOR与主控装置间的传送线。
◎ 闪烁 (0.5秒交互)	—	● 点亮	· 传感水平下降。	· 请确认ASLINKSENSOR的状态, 然后进行光轴调整、投受光面的清扫等。

如果地址设定器中显示了下列错误信息, 请进行如下所示的相应处理。

显示	原因	处理
[E-0303]	设定参数非法	请确认参数对应表, 然后设定正确的参数。

如果发生了下列情况, 请进行如下所示的相应处理。

症状	处理
无法检测	<ul style="list-style-type: none"> · 投受光面的角度是否正确? → 如果投受光面错位, 请重新正确设置。 · 配线是否正确? → 请再次确认ASLINKSENSOR传送线的连接。 · AnyWireASLINK主控装置及从站模块是否接入了适当容量的电源? → 请确认电源。 · 投光侧与受光侧所设定的地址编号是否一致? → 投光侧与受光侧的地址编号请设定为相同。 · 是否实施了示教? → 请使用实际检出的工件, 进行示教设定。 · 是否在额定的检测范围内使用? → 请在额定范围内使用。
地址设定器无法设定	<ul style="list-style-type: none"> · 配线是否正确? → 请再次确认ASLINKSENSOR传送线的连接。 · AnyWireASLINK系统的电源是否已接通? → 请确认电源。 · 设定参数是否正确? → 请确认参数对应表, 然后设定正确的参数。

【参数与设定项目】

参数	变量	内容	出厂时变量
[01.] 阈值	0-1023 (0-100%)	设定检测判定的受光水平值。	50
[02.] 滞后	0-1023 (0-100%)	设定检测状态由ON→OFF所必需的受光值的变化量。	10
[03.] 警报值Hi	0-1023 (0-100%)	设定发生警报的受光量的上限。	0
[04.] 警报值Lo	0-1023 (0-100%)	设定发生警报的受光量的下限。	0
[05.] 警报值监视时间	3-255 (1=100ms)	设定发生警报的受光值的监视时间。	50
[06.] 亮ON / 暗ON	0	暗ON	0
	1	亮ON	
[07.] 工作模式	0	简易模式 (预防保全功能无效)	0
	1	通常模式 (预防保全功能有效)	
[08.] 受光水平显示	0	AD值显示 (0-1023 Digit)	0
	1	显示0-100%	
[10.] ON Delay	0-999 (1=100ms)	设定ON延迟时间。	0
[11.] OFF Delay	0-999 (1=100ms)	设定OFF延迟时间。	0
[12.] One Shot	0-999 (1=100ms)	设定One Shot时间。	0

【规格】

■一般规格

使用周围温度 / 湿度	0~55℃、10~90%RH (无结露)
保存周围温度 / 湿度	-25~70℃、10~90%RH (无结露)
使用周围照度	在受光面相当于白炽灯泡3000lx以下的亮度
使用空气环境	无腐蚀性气体
使用标高※1	0~2000m
污染度※2	2以下

※1 请不要在标高0m的大气压以上的加压环境中使用或者存放AnyWireASLINK设备。否则可能导致误动作。

※2 表示该设备使用环境中导电性物质发生程度的指示。

污染度为2时表示只发生非导电性的污染。但是，这种环境下偶发性的凝结核可能引起暂时性的导电。

■传送规格

使用电源电压	电压DC24 [V] + 15~-10% (DC21.6~27.6 [V]) 波纹0.5 [V] p-p max.
传送方式	DC电源重叠叠帧、循环方式
同步方式	帧 / 比特同步方式
传送步骤	专用协议
连接形态	总线形式 (多点分支、T形分支、树形方式)
连接点数	最大512点 (IN : 256点、OUT : 256点)
连接台数	最大128台
RAS功能	检测传送线断线、检测传送线短路、检测传送电源下降、检测ID重复 / 未设定

■个别规格

占有点数	BS-H0117-30P12 (投光) : 输出1点 BS-H0117-30C12 (受光) : 输入1点
响应时间※3	1~2周期
质量	22g (BS-H0117-30P12、BS-H0117-30C12通用)
检测方式	透过
检测距离	5000mm
最小检测对象	φ 12mm的不透明体
指向角	2~10°
光源 (发光波长)	红色LED
保护电路	电源短路保护、电源接反保护、相互干涉防止功能
保护结构	IP67
消耗电流	10mA

※3 指从检出ON或者OFF到送出传送信号之间的时间。
该时间+传送1周期时间之后的时间即为传送延迟时间。

【外形尺寸图】

单位 : mm

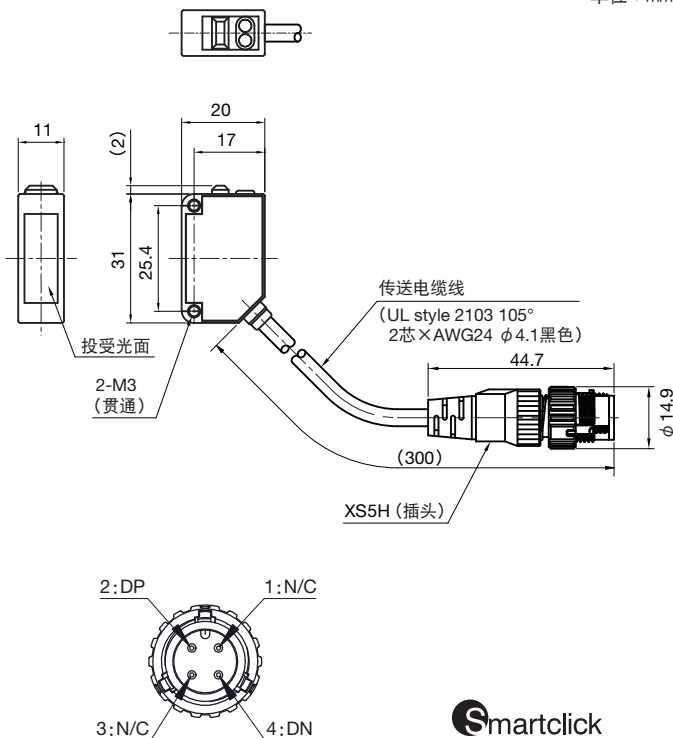

【中国版RoHS指令】

电子信息产品上所示标记是依据SJ/T11364-2006规定,按照电子信息产品污染控制标识要求制定。
本产品的环保使用期限为10年,如果遵守产品说明书中的操作条件使用电子信息产品,不会发生因产品中的有害物质泄漏或突变而引起严重的环境污染、人身事故,或损坏财产等情况。

的产品中有害物质的名称及含量

部件名称	有害物质					
	铅 (Pb)	汞 (Hg)	镉 (Cd)	六价铬 [Cr (VI)]	多溴联苯 (PBB)	多溴二苯醚 (PBDE)
安装基板	×	○	○	○	○	○
框架	○	○	○	○	○	○

本表格依据 SJ/T11364 的规定编制。
○ : 表示该有害物质在该部件所有均质材料中的含量均在GB/T26572规定的限量要求以下。
× : 表示该有害物质至少在该部件的某一均质材料中的含量超出GB/T26572规定的限量要求。



【联络处】

Anywire 株式会社爱霓威亚

总公司 : 邮编617-8550 日本国京都府长冈京市马场图所1

有关咨询 : 通过邮件咨询 info_c@anywire.jp
: 通过网站咨询 http://www.anywire.jp

Printed in Japan 2017 UMA-17165C-CN